

Sanitaire

English



Commercial BackPack Vacuum SC500 Series Owner's Guide

IMPORTANT

Do not return this product to the store.
Call 1-800-800-8975* Monday - Friday,
8 am to 7:30 pm CST and 10 am - 6:30 pm
Saturday or visit our website,
www.sanitairevac.com for the following:

- assembly problems
- replacement of broken or missing items
- to order replacement parts and accessories
- to locate the nearest Sanitaire Warranty Station

* En Mexico llame al 5670-6169.

www.sanitairevac.com

PLEASE RETAIN

We suggest you record the model, type and serial numbers below. They are located on the silver rating plate on your cleaner. For prompt and complete service information, always refer to these numbers when inquiring about service.

Model & Type _____

Serial No. _____

It is also important to keep your receipt as proof of date of purchase.

INDEX

Service Information 2

Important Safeguards 2

Grounding Instructions 3

Identify Parts 3

Operating Instructions 4

Maintenance 5

Wearing the BackPack Vacuum 5

Warranty 6

Service Information

The instructions in this booklet serve as a guide to routine maintenance. If additional service is required, telephone toll free:

USA: 1-800-800-8975

Mexico: 5670-6169

Canada: 1-800-282-2886

If you prefer, you can write to Electrolux Home Care Products, North America, Service Division, 10200 David Taylor Drive, Charlotte, NC 28262. In Canada write to Electrolux Home Care Products, North America, Service Division, 5855 Terry Fox Way, Mississauga, ON, Canada L5V 3E4. Refer to The Sanitaire Limited Warranty for complete service information.



DO NOT OIL the motors or the brush roll at any time. The bearings are permanently lubricated and sealed.

IMPORTANT SAFEGUARDS

When using an electrical appliance, basic precautions should always be followed, including the following:

READ ALL INSTRUCTIONS BEFORE USING THIS VACUUM CLEANER.

WARNING

To reduce the risk of fire, electric shock or injury:

- Do not use outdoors or on wet surfaces.
- **Do not leave vacuum cleaner unattended when plugged in.** Turn off the switch, and unplug the electrical cord when not in use and before servicing.
- Do not allow to be used as a toy. Close attention is necessary when used by or near children.
- Use only as described in this manual. Use only manufacturer's recommended attachments.
- Do not use with damaged cord or plug. If vacuum cleaner is not working as it should, has been dropped, damaged, left outdoors or dropped into water, return it to a service center before using.
- Do not pull or carry by cord, use cord as a handle, close a door on cord or pull cord around sharp edges or corners. Do not run vacuum cleaner over cord. Keep cord away from heated surfaces.
- Connect to a properly grounded outlet only. (Refer to grounding instructions).
- Do not use extension cords or outlets with inadequate current carrying capacity.
- Turn off all controls before unplugging.
- Do not unplug by pulling on cord. To unplug, grasp the plug, not the cord.
- Do not handle plug or vacuum cleaner with wet hands or operate without shoes.
- Do not put any object into openings. Do not use with any opening blocked; keep free of dust, lint, hair and anything that may reduce airflow.
- This vacuum cleaner creates suction. Keep hair, loose clothing, fingers and all parts of body away from openings and moving parts.
- Do not pick up anything that is burning or smoking, such as cigarettes, matches or hot ashes.
- Do not use without dust bag or filter(s) in place.
- Use extra care when cleaning on stairs.
- Do not pick up flammable or combustible liquids such as gasoline, or use in areas where they may be present.
- Store your cleaner indoors in a cool, dry area.
- Keep your work area well lighted.
- Unplug electrical appliances before vacuuming them.

SAVE THESE INSTRUCTIONS

Grounding Instructions

This appliance must be grounded. If it should malfunction or breakdown, grounding provides a path of least resistance for electric current to reduce the risk of electric shock. This appliance is equipped with a cord having an equipment-grounding conductor and grounding plug. The plug must be plugged into an appropriate outlet that is properly installed and grounded in accordance with all local codes and ordinances.

DANGER

Improper connection of an equipment-grounding conductor can result in risk of electrical shock. Check with a qualified electrician or service person of you are in doubt as to whether the outlet is properly grounded. Do not modify the plug provided with the appliance. If it will not fit the outlet, have a proper outlet installed by a qualified technician.

This appliance is for use on a nominal 120-volt circuit and has a grounding plug that looks like the plug illustrated in Figure A. A temporary adaptor which looks like the adapter illustrated in Figure B maybe used to connect this plug to a two-pole receptacle, as shown, if a properly grounded outlet is not available. The temporary adaptor should be used only until a properly grounded outlet, Figure A, can be installed by a qualified electrician. The green-colored rigid ear lug, or the like, extending from the adapter must be connected to a permanent ground such as a properly grounded outlet box cover. Whenever the adapter is used, it must be held in place by a metal screw.



NOTE: In Canada, the use of a temporary adaptor is not permitted by the Canadian Electrical Code.

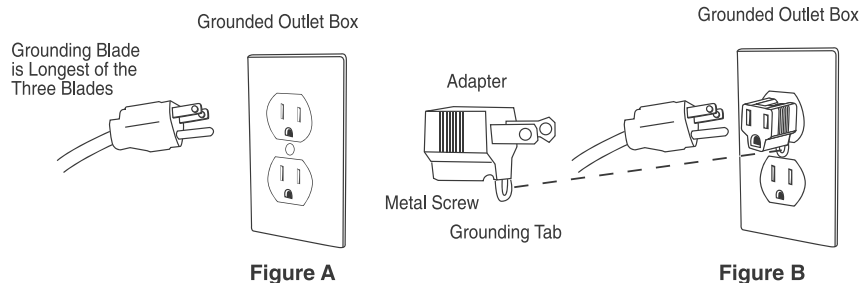

Identify BackPack Vacuum Component Parts

Unpack accessories from carton and remove vacuum cleaner.



Commercial Backpack SC500 Series Owner's Guide

Operating Instructions & QuickStart Guide

Please read the following operating instructions carefully. They will help you get the best performance from this professional quality vacuum cleaner and also to maintain it in optimum condition.

Follow these simple steps for easy and effective operation of the Backpack Vacuum.

1 Unscrew the lid and remove it from the unit.



2 Remove the paper bag.



3 Remove the cloth bag and inspect the flexible ring.

4 Inspect to make sure the foam filter is in place.

5 Insert the cloth bag making sure the flexible ring is properly fitted around the housing.



6 Insert the paper bag.

7 Ensure that the paper bag and cloth bag are correctly located and the flexible ring provides a proper seal when the lid is closed.



8 Replace the lid.





WARNING! Always use the cord retainer. There is a risk of damage to the vacuum and/or electrical shock if you fail to use the cord retainer.



9 Ensure the extension cord is wrapped around the cord retainer with 6 inches of cord from the retainer to the end of the plug.

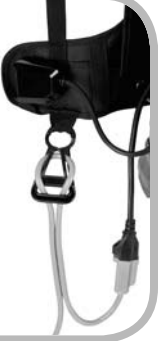

10 Then plug the extension cord into the vacuum cleaner's power cord.



11 Place the Backpack Vacuum on your back, adjust the shoulder straps until you feel comfortable, and then tighten the waist belt.

(See wearing the Backpack Vacuum on page 5).



12 Attach the extension wand to the hose and fit the floor tool or any of the other vacuuming accessories on the wand.



13 Turn the vacuum on. The toggle switch is located on the switch box. You may clip the switch box to the waist belt.

Commercial Backpack SC500 Series Owner's Guide

Wearing the Backpack Vacuum

The Backpack is designed to balance the weight of the vacuum on the hips, not the shoulders.

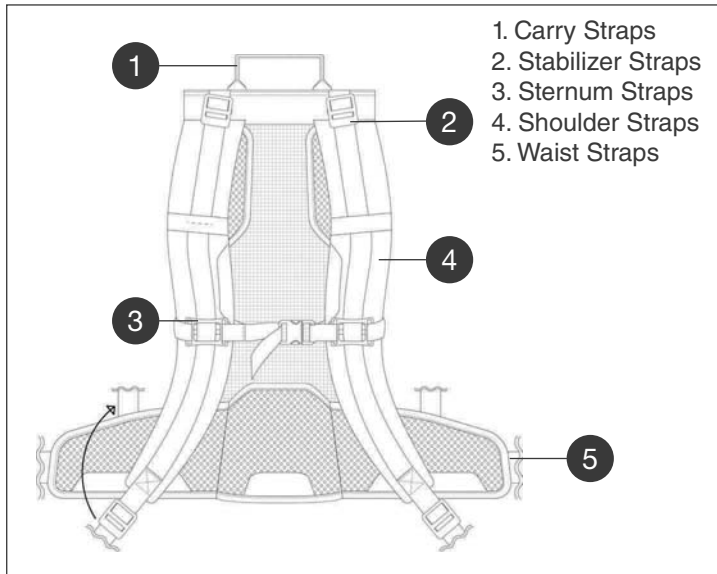

Maintenance

Warning! Always unplug vacuum before cleaning, or making any adjustments or repairs.

- Clean the cloth vacuum bag regularly. After emptying the vacuum bag, turn it inside out and shake out as much dust from the fabric as possible. Optimum performance is achieved by using a paper vacuum bag with the cloth bag.
- Check the power cord for damage. Always unwind the cable completely.
- Ensure that the vacuum hose, the extension wand and the vacuuming accessories are not blocked.
- Ensure that the electrical outlet and the plug are securely connected. Incorrect connections may cause sparking and damage to the cable socket.
- Have your Backpack Vacuum serviced by an authorized repair service center if you suspect any potential problems.
- Use only approved paper vacuum bags.
- Ensure that the flexible vacuum bag ring provides a proper seal before vacuuming.

1. Loosen all the straps and place the vacuum on your back.
2. Place the waist straps over your hips and connect the buckle. Pull the straps forward to center the weight of the unit, so that it is concentrated on your hips. Fig (1)
3. Adjust the shoulder straps to tighten the Backpack on your shoulders, ensuring the weight is still concentrated on your hips. Fig (2)
4. Connect the sternum straps, and adjust to fit comfortably across your chest. Fig (3)
5. Adjust the stabilizer straps as needed. Fig (4)

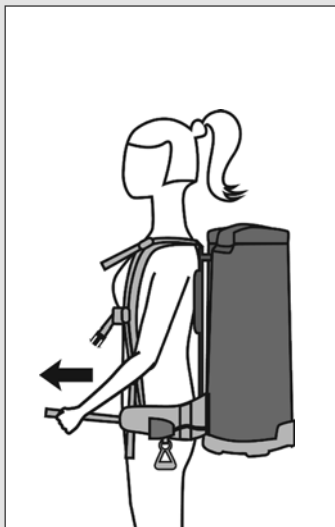

Figure 1

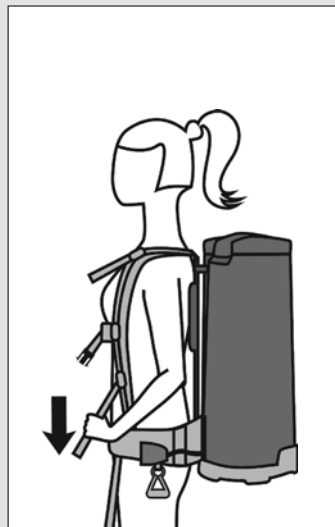

Figure 2



Figure 3

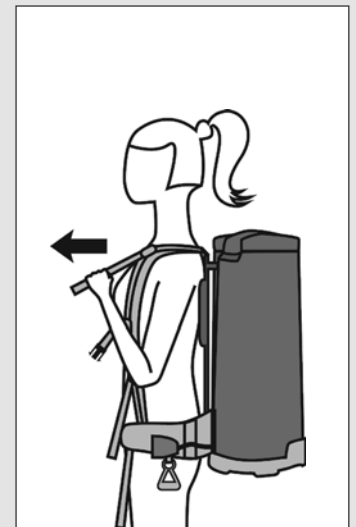

Figure 4

THE SANITAIRE® COMMERCIAL LIMITED WARRANTY

WHAT THIS WARRANTY COVERS

Your Sanitaire commercial cleaner is warranted to be free from all defects in material and workmanship in normal use FOR A PERIOD OF TWO YEARS. The warranty is granted only to the original purchaser of the cleaner. The warranty is subject to the following provisions.

WHAT THIS WARRANTY DOES NOT COVER

- Parts of the cleaner that require replacement under normal use, such as bumpers, bags, and hoses.
- Damages or malfunctions caused by negligence, abuse or use not in accordance with the Owner's Guide.
- Defects or damages caused by unauthorized service or the use of other than Genuine Sanitaire parts.

WHAT ELECTROLUX HOME CARE PRODUCTS NORTH AMERICA WILL DO

Electrolux Home Care Products North America will, at its option, repair or replace a defective cleaner or cleaner part that is covered by this warranty. As a matter of warranty policy, Electrolux Home Care Products North America will not refund the consumer's purchase price.

OBTAINING WARRANTY SERVICE

To obtain warranty service you must return the defective cleaner or cleaner part along with proof of purchase to any Sanitaire Authorized Warranty Station. You will find the nearest location in the Yellow Pages or online at sanitairevac.com under Service Locator. Be certain that the Warranty Station is a Sanitaire Authorized Dealer.

For the location of the nearest Sanitaire Authorized Warranty Station or for service information, telephone toll free:

USA: 1.800.800.8975
Mexico: 5670.6169
Canada: 1.800.282.2886

If you prefer, you can write to:
Electrolux Home Care Products, North America
Service Division
10200 David Taylor Drive
Charlotte, NC 28262

In Canada write to:
Electrolux Home Care Products, North America
Service Division
5855 Terry Fox Way
Mississauga, ON
Canada L5V 3E4

If it is necessary to ship the cleaner outside your community to obtain warranty repair, you must pay the shipping charges to the Sanitaire Authorized Warranty Station. Return shipping charges will be paid by the Warranty Station. When returning parts for repair, please include the model type and serial number from the data plate on the cleaner.

FURTHER LIMITATIONS AND EXCLUSIONS

Any Warranty that may be implied in connection with your purchase or use of the cleaner, including any warranty of MERCHANTABILITY or any warranty for FITNESS for a PARTICULAR PURPOSE is limited to the duration of this warranty. Some states do not allow limitations on how long an implied warranty lasts, so the above limitations may not apply to you.

Your relief for the breach of this warranty is limited to the relief expressly provided above. IN NO EVENT SHALL ELECTROLUX HOME CARE PRODUCTS, NORTH AMERICA BE LIABLE FOR ANY CONSEQUENTIAL OR INCIDENTAL DAMAGES THAT YOU MAY INCUR IN CONNECTION WITH YOUR PURCHASE OR USE OF THE CLEANER. Some states do not allow the excluding or limitation of incidental or consequential damages, so the above limitation or excluding may not apply to you.

This warranty gives you specific legal rights. You may also have other rights which vary by state.

Sanitaire

Charlotte, North Carolina 28262

Sanitaire

Español



CONSERVE ESTO

Le sugerimos que registre el modelo, el tipo y los números de serie que figuran a continuación. Se encuentran en la placa plateada con las características en la aspiradora. Para obtener información de mantenimiento rápida y completa, remítase siempre a estos números cuando consulte sobre el servicio de mantenimiento.

Modelo y tipo _____

N.º de serie _____

También es importante conservar su recibo como constancia de la fecha de compra.

Guía para el usuario de aspiradora BackPack SC500 Series

IMPORTANTE

No devuelva este producto a la tienda. Llame al 1-800-800-8975* de lunes a viernes, de 8 a. m. a 7:30 p. m. hora estándar de la región central (CST) y los sábados de 10 a. m. a 6:30 p. m., o bien, visite nuestro sitio web en www.sanitairevac.com por los siguientes temas:

- Problemas con el ensamblado
- Reemplazo de artículos dañados o faltantes
- Pedido de piezas y accesorios de repuesto
- Ubicación del centro de servicios de mantenimiento en garantía de Sanitaire más cercano

* En México llame al 5670-6169.

www.sanitairevac.com

ÍNDICE

Información de mantenimiento	2
Instrucciones de seguridad importantes.....	2
Instrucciones de conexión a tierra.....	3
Identificación de las partes.....	3
Instrucciones de funcionamiento.....	4
Mantenimiento	5
Cómo colocarse la aspiradora Backpack	5
Garantía.....	6

Información de mantenimiento

Las instrucciones en este folleto sirven de guía para un mantenimiento de rutina. Si se requiere un mantenimiento adicional, llame al número gratuito:

EE. UU.: 1-800-800-8975

México: 5670-6169

Canadá: 1-800-282-2886

Si lo prefiere, puede escribir a Electrolux Home Care Products, North America, Service Division, 10200 David Taylor Drive, Charlotte, NC 28262. En el Canadá, escriba a Electrolux Home Care Products, North America, Service Division, 5855 Terry Fox Way, Mississauga, ON, Canada L5V 3E4. Remítase a la Garantía limitada de Sanitaire para obtener información de mantenimiento completa.



NO ENGRASE los motores ni el cepillo cilíndrico en ningún momento. Los cojinetes están lubricados y sellados de manera permanente.

INSTRUCCIONES DE SEGURIDAD IMPORTANTES

Cuando se utilice un aparato eléctrico, siempre se deben tomar precauciones básicas, incluidas las que figuran a continuación:

LEA TODAS LAS INSTRUCCIONES ANTES DE UTILIZAR ESTA ASPIRADORA.

ADVERTENCIA

Para reducir riesgos de incendio, descarga eléctrica o lesiones:

- No la utilice al aire libre ni sobre superficies húmedas.
- **No deje la aspiradora enchufada sin supervisión.** Apague el interruptor y desenchufe el cable de electricidad cuando no la esté utilizando y antes de realizar el mantenimiento.
- No permita que se utilice como un juguete. Es necesario prestar mucha atención cuando la usan niños o se utiliza cerca de ellos.
- Úsela solo como se describe en este manual. Use solo los accesorios recomendados por el fabricante.
- No la use si el cable o el enchufe están dañados. Si la aspiradora no funciona como debería, ha sufrido caídas o daños, la han dejado al aire libre o se ha caído al agua, llévela al centro de mantenimiento antes de usarla.
- Evite moverla o tirar de ella tomándola del cable, usar el cable como manija, ejercer presión en el cable al cerrar una puerta o tirar del cable sobre bordes o esquinas filosos. No pase la aspiradora por encima del cable. Mantenga el cable lejos de superficies calientes.
- Enchúfela a un tomacorriente debidamente conectado a tierra. (Consulte las instrucciones de conexión a tierra).
- No use extensiones de cable ni tomacorrientes con capacidad de corriente inadecuada.
- Apague todos los controles antes de desenchufar.
- No la desenchufe tirando del cable. Para desenchufar, agárrela por el enchufe, no por el cable.
- No manipule el enchufe ni la aspiradora con las manos húmedas ni la encienda sin zapatos.
- No introduzca ningún objeto en las aberturas. No la use con ninguna abertura obstruida; manténgala libre de polvo, pelusas, cabello y cualquier otra cosa que pueda reducir el paso del aire.
- Esta aspiradora genera succión. Mantenga su cabello, ropa suelta, dedos y demás partes del cuerpo lejos de las aberturas y las piezas móviles.
- No aspire nada que se esté quemando o generando humo, como cigarrillos, fósforos o cenizas calientes.
- No la use si la bolsa o el/los filtro(s) de polvo no están colocados en su lugar.
- Tenga más cuidado al aspirar escaleras.
- No aspire líquidos inflamables o combustibles, como la gasolina, ni la use en lugares donde podría haber gasolina.
- Guarde la aspiradora adentro, en un lugar fresco y seco.
- Mantenga su área de trabajo bien iluminada.
- Desenchufe los aparatos eléctricos antes de aspirarlos.

CONSERVE ESTAS INSTRUCCIONES

Instrucciones de conexión de descarga a tierra

Este aparato debe estar conectado a tierra. En caso de que funcionara incorrectamente o se averiara, la conexión de descarga a tierra le daría una vía de menor resistencia a la corriente eléctrica para reducir el riesgo de descarga eléctrica. Este aparato está equipado con un cable que cuenta con un conductor de conexión a tierra y un enchufe con descarga a tierra. El enchufe debe conectarse en un tomacorriente adecuado, instalado correctamente y con conexión de descarga a tierra, que esté en conformidad con todos los códigos y ordenanzas locales.

PELIGRO

La conexión inadecuada del conductor de conexión a tierra del equipo puede derivar en riesgo de descarga eléctrica. Consulte con un electricista o técnico de mantenimiento calificado si no está seguro de que el tomacorriente esté debidamente conectado a tierra. No modifique el enchufe que viene con el aparato.

Si no corresponde con el tomacorriente, haga instalar un tomacorriente adecuado por un técnico calificado. Este aparato es para uso con un circuito de 120 voltios de voltaje nominal y cuenta con un enchufe con conexión de descarga a tierra, como se muestra en la Figura A. Como se puede ver, se puede utilizar un adaptador temporal similar al que se muestra en la Figura B para conectar este enchufe en un receptáculo para dos clavijas, en caso de que no hubiera un tomacorriente adecuado. El adaptador temporal solo se debe usar hasta que un electricista calificado pueda instalar un tomacorriente con conexión de descarga a tierra adecuado, Figura A. La oreja, agarradera rígida color verde, o algo similar, que sale del adaptador debe ir conectada a una descarga a tierra permanente, como una tapa de la caja de un tomacorriente con descarga adecuada a tierra. Cada vez que se utilice el adaptador, se lo debe fijar con un tornillo metálico.



NOTA: En el Canadá, no está permitido el uso de adaptadores temporales según el Código Eléctrico Canadiense.

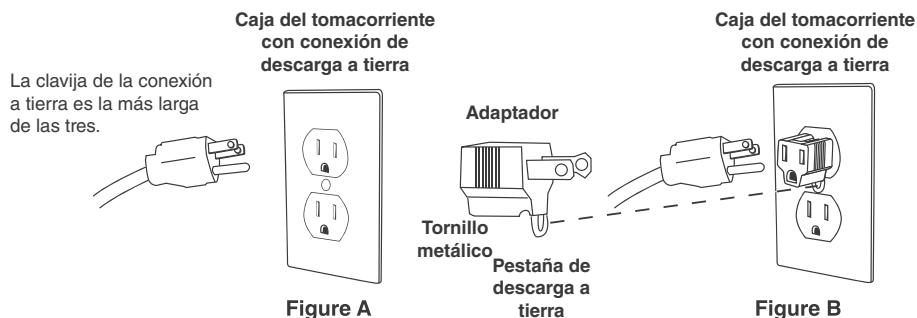

Identifique las piezas que componen la aspiradora Backpack

Retire los accesorios de la caja de cartón y saque la aspiradora.



Guía para el usuario de la aspiradora Commercial Backpack SC500 Series

Instrucciones de funcionamiento & Guide de démarrage rapide

Lea cuidadosamente las siguientes instrucciones de uso. Esto le ayudará a obtener el mejor rendimiento de esta aspiradora de calidad profesional y además a mantenerla en óptimas condiciones.

Siga estos pasos simples para realizar un uso fácil y efectivo de la aspiradora Backpack.

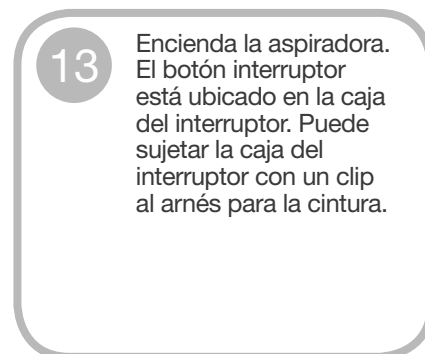
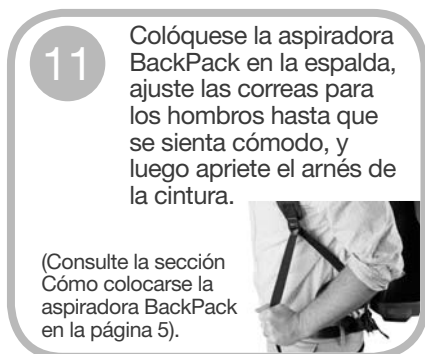
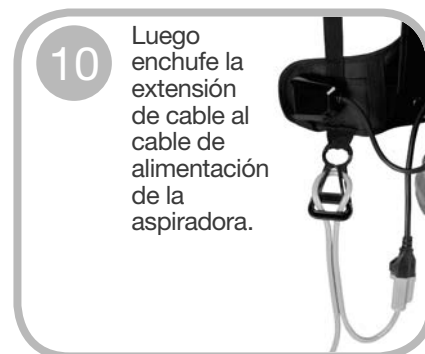
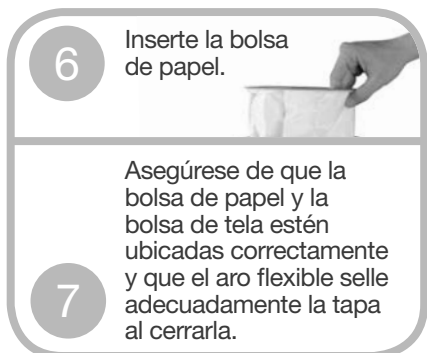
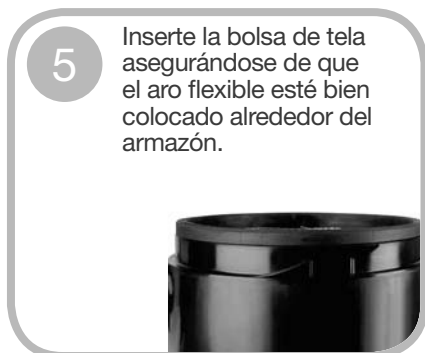
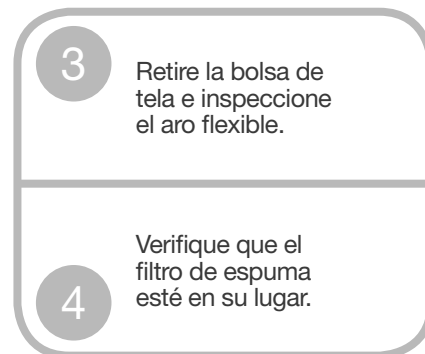

Cómo colocarse la aspiradora Backpack

La Backpack está diseñada para equilibrar el peso del equipo en las caderas, no en los hombros.

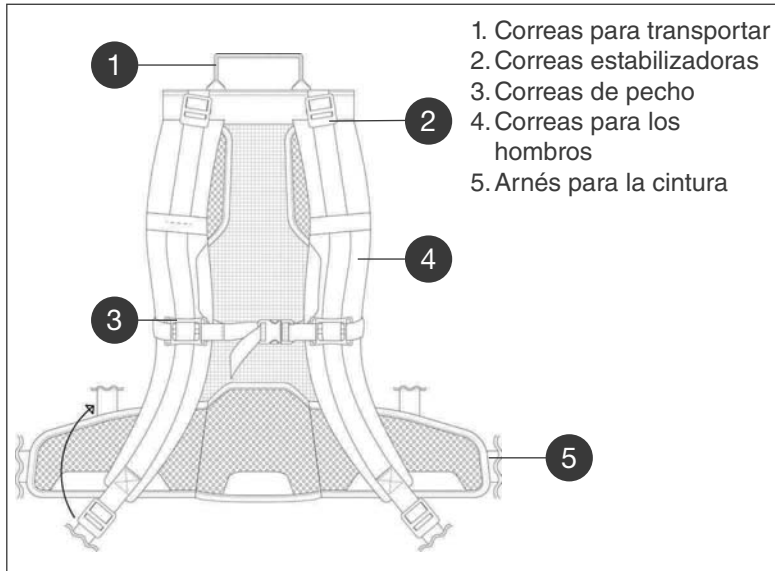

Mantenimiento

¡Advertencia de mantenimiento! Siempre desenchufe la aspiradora antes de limpiarla o de realizarle ajustes o reparaciones.

- Limpie la bolsa de tela de la aspiradora de forma periódica. Luego de vaciar la bolsa de la aspiradora, debe darle vuelta y sacudirla para eliminar todo el polvo de la tela que sea posible. Se obtendrá un rendimiento óptimo si se usa una bolsa de papel además de la bolsa de tela.
- Verifique que el cable de alimentación no esté dañado. Siempre desenrolle todo el cable.
- Asegúrese de que la manguera de la aspiradora, la varilla de extensión y los accesorios de la aspiradora no estén obstruidos.
- Asegúrese de que el tomacorriente y el enchufe estén conectados de modo seguro. La conexión incorrecta puede provocar chispas y daños al tomacorriente.
- Lleve la aspiradora Backpack a algún centro de servicio de reparación autorizado para que se le realice un mantenimiento si sospecha que la aspiradora podría tener algún problema.
- Use solo bolsas de papel para aspiradoras que estén aprobadas.
- Asegúrese de que el aro flexible de la bolsa de la aspiradora selle correctamente, antes de aspirar.

1. Afloje todas las correas y colóquese la aspiradora en la espalda.
2. Coloque el arnés para la cintura sobre sus caderas y abroche la hebilla. Tire de las correas hacia adelante para centrar el peso del equipo de manera que se concentre en sus caderas. Fig. (1)
3. Ajuste las correas para los hombros para acomodar la Backpack a sus hombros, asegurándose de que el peso siga estando concentrado en las caderas. Fig. (2)
4. Abroche las correas del pecho y ajústelas de manera que se acomoden a su pecho. Fig. (3)
5. Ajuste las correas estabilizadoras según sea necesario. Fig. (4)

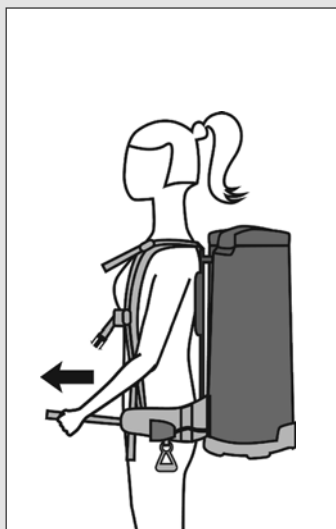

Figure 1

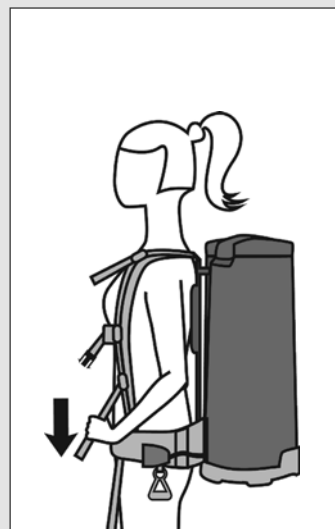

Figure 2



Figure 3

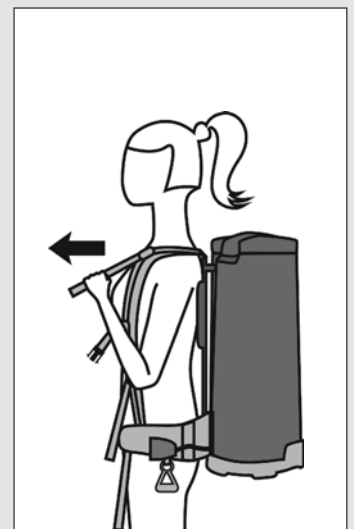

Figure 4

SANITAIRE® COMMERCIAL GARANTÍA LIMITADA

QUÉ CUBRE ESTA GARANTÍA

Se garantiza que su aspiradora Sanitaire commercial está libre de defectos en materiales y mano de obra, en caso de uso normal, POR UN PERÍODO DE DOS AÑOS. La garantía se otorga solo al comprador original de la aspiradora. Esta garantía está sujeta a las siguientes disposiciones.

LO QUE NO CUBRE ESTA GARANTÍA

- Piezas de la aspiradora que, con el uso normal, requieren reemplazo, como protectores, bolsas y mangueras.
- Daños o funcionamiento incorrecto debido a negligencia, uso excesivo o uso que no corresponda con las indicaciones de la Guía para el usuario.
- Defectos o daños causados por un mantenimiento no autorizado o el uso de piezas que no sean genuinas de Sanitaire.

QUÉ HARÁ ELECTROLUX HOME CARE PRODUCTS NORTH AMERICA

Electrolux Home Care Products North America, a su discreción, reparará o cambiará una aspiradora o pieza de la aspiradora defectuosa, que se encuentre cubierta por esta garantía. Por razones de políticas de garantía, Electrolux Home Care Products North America no reembolsará el precio de compra del consumidor.

CÓMO OBTENER SERVICIO DE GARANTÍA

Para obtener servicio de garantía debe devolver la aspiradora o la pieza defectuosa junto con la constancia de compra en cualquier centro de garantía autorizado de Sanitaire. Encontrará el centro más cercano en las Páginas Amarillas o por Internet ingresando al localizador de centros de mantenimiento en sanitairevac.com. Asegúrese de que el centro de servicios de mantenimiento en garantía esté autorizado por Sanitaire.

Para ubicar el centro de servicios de mantenimiento en garantía autorizado de Sanitaire o para obtener información sobre mantenimiento, llame al número gratuito:

USA: 1.800.800.8975

Mexico: 5670.6169

Canada: 1.800.282.2886

Si lo prefiere, puede escribir a:

Electrolux Home Care Products, North America
Service Division
10200 David Taylor Drive
Charlotte, NC 28262

En el Canadá, escriba a:

Electrolux Home Care Products, North America
Service Division
5855 Terry Fox Way
Mississauga, ON
Canada L5V 3E4

Si es necesario enviar la aspiradora a otra localidad para su reparación en garantía, deberá pagar el costo de envío al centro de servicios de mantenimiento en garantía autorizado de Sanitaire. El costo de envío a su domicilio estará a cargo del centro de servicios de mantenimiento en garantía. Cuando devuelva piezas para su reparación, incluya información del tipo de modelo y el número de serie que aparece en la placa de datos de la aspiradora.

OTRAS LIMITACIONES O EXCLUSIONES

Toda garantía que pudiera estar implícita en relación con la compra o el uso de la aspiradora, incluida toda garantía de COMERCIABILIDAD o toda garantía de APTITUD para algún PROPÓSITO PARTICULAR, quedará limitada a la duración de esta garantía. Algunos estados no permiten establecer limitaciones con respecto a la duración de la garantía implícita, por lo que las limitaciones podrían no aplicarse en su caso. La mitigación del incumplimiento de esta garantía está limitada a la mitigación expresada anteriormente. En ningún caso, Electrolux Home Care Products, North America será responsable por ningún daño consecuente ni incidental que usted pudiera sufrir con relación a la compra o el uso de la aspiradora. Algunos estados no permiten la exclusión ni la limitación de responsabilidad por daños incidentales o consecuentes, por lo que la limitación o exclusión que figura más arriba podría no corresponder en su caso.

Esta garantía le otorga derechos legales específicos. Usted podría tener otros derechos, que varían de un estado a otro.

Sanitaire

Charlotte, North Carolina 28262

Sanitaire

Français



Aspirateur dorsal professionnel Série SC500 Guide d'utilisation

IMPORTANT

Ne retournez pas ce produit au magasin.

Composez le 1-800-800-8975* du lundi au vendredi, de 8 h à 19 h 30 HNC et de 10 h à 18 h 30 le samedi, ou visitez notre site Web, www.sanitairevac.com pour :

- problèmes d'assemblage
- remplacement d'articles brisés ou manquants
- commander des pièces de rechange ou des accessoires
- localiser la station de garantie Sanitaire la plus proche

* En México llame al 5670-6169.

www.sanitairevac.com

VEUILLEZ CONSERVER

Nous vous conseillons de noter les numéros de modèle, de type et de série ci-dessous. Ils se trouvent sur la plaque signalétique argentée de votre aspirateur.

Pour obtenir sans délai des renseignements complets sur le service, veuillez toujours vous reporter à ces numéros.

Modèle et type _____

N° de série _____

Il est également important de garder votre reçu comme preuve de la date d'achat.

INDEX

Renseignements sur le service	2
Précautions importantes	2
Instructions de mise à la terre	3
Identifier les pièces	3
Mode d'emploi	4
Entretien	5
Porter l'aspirateur dorsal.....	5
Garantie.....	6

Renseignements sur le service

Les instructions dans ce livret servent de guide pour l'entretien périodique. Pour du service supplémentaire, composez sans frais :

États-Unis : 1-800-800-8975
Mexique : 5670-6169
Canada : 1-800-282-2886

Si vous préférez, vous pouvez écrire à Electrolux Home Care Products, North America, Service Division, 10200 David Taylor Drive, Charlotte, NC 28262. Au Canada, écrivez à Electrolux Home Care Products, North America, Service Division, 5855 Terry Fox Way, Mississauga, ON, Canada L5V 3E4. Reportez-vous à la garantie limitée Sanitaire pour obtenir des renseignements complets sur le service.



NE HUILEZ JAMAIS les moteurs ni la brosse rotative. Ces roulements sont lubrifiés et scellés en permanence.

PRÉCAUTIONS IMPORTANTES

Quand on utilise un appareil électrique, il faut toujours prendre des mesures de sécurité élémentaires, dont les suivantes :

**LISEZ TOUTES LES INSTRUCTIONS
AVANT D'UTILISER CET ASPIRATEUR.**

AVERTISSEMENT

Pour réduire les risques d'incendies, de décharge électrique ou de blessure :

- N'utilisez pas à l'extérieur ou sur des surfaces mouillées.
- Ne laissez jamais l'aspirateur seul lorsqu'il est branché. Mettez l'interrupteur sur arrêt et débranchez l'appareil lorsque vous ne l'utilisez pas ou avant tout entretien ou nettoyage.
- Ne permettez pas que l'aspirateur soit utilisé comme un jouet. Une attention particulière est nécessaire lorsqu'il est utilisé par ou près d'un enfant.
- Utilisez l'aspirateur uniquement comme décrit dans ce manuel. Utilisez uniquement les accessoires recommandés par le fabricant.
- N'utilisez pas l'aspirateur si le cordon ou la fiche est endommagé. Si l'aspirateur ne fonctionne pas comme il le devrait, s'il a été échappé, s'il est endommagé, s'il a été laissé à l'extérieur ou échappé dans de l'eau, retournez-le à un centre de service avant de l'utiliser.
- Ne tirez pas et ne portez pas l'aspirateur par son cordon, n'utilisez pas le cordon comme poignée, ne fermez pas de porte sur le cordon et ne tirez pas le cordon autour de coins ou bords tranchants. Ne circulez pas sur le cordon avec l'aspirateur. Gardez le cordon loin des surfaces chauffées.
- Branchez l'aspirateur uniquement dans une prise qui est correctement mise à la terre. (Reportez-vous aux instructions de mise à la terre.)
- N'utilisez pas de rallonges ou de prises qui n'ont pas une capacité suffisante pour transporter le courant.
- Coupez toutes les commandes avant de débrancher.
- Ne débranchez pas l'aspirateur en tirant sur le cordon. Pour débrancher, tenez la fiche et non le cordon.
- Ne manipulez pas la fiche ou l'aspirateur avec les mains mouillées et n'utilisez pas l'aspirateur sans porter de chaussures.
- N'insérez rien dans les ouvertures. N'utilisez pas l'aspirateur lorsqu'une ouverture est bloquée; gardez l'aspirateur libre de poussière, de peluches, de cheveux et de tout ce qui pourrait réduire la circulation d'air.
- Cet aspirateur crée de l'aspiration. Gardez les cheveux, les vêtements amples, les doigts et toutes les parties du corps loin des ouvertures et des pièces mobiles.
- Ne ramassez rien qui brûle ou fume, comme des cigarettes, des allumettes ou des cendres chaudes.
- N'utilisez pas l'aspirateur sans sac à poussières ou filtre(s) en place.
- Soyez tout particulièrement prudent en nettoyant les escaliers.
- N'utilisez pas l'aspirateur pour ramasser des liquides inflammables ou combustibles comme l'essence, et ne l'utilisez pas dans les endroits où ces liquides pourraient être présents.
- Entrez votre aspirateur à l'intérieur dans un endroit sec et frais.
- Gardez votre aire de travail bien éclairée.
- Débranchez les appareils électriques avant de les aspirer.

**CONSERVEZ CES
INSTRUCTIONS**

Instructions de mise à la terre

Cet appareil doit être mis à la terre. En cas de défaillance ou de panne, la mise à la terre fournit au courant électrique un trajet de moindre résistance afin de réduire le risque de décharge électrique. Cet appareil est équipé d'un cordon muni d'un conducteur de protection et d'une fiche de mise à la terre. La fiche doit être branchée dans une prise appropriée qui est correctement installée et mise à la terre conformément à tous les codes et règlements locaux.

DANGER

Un conducteur de protection mal connecté peut entraîner un risque de décharge électrique. Consultez un électricien ou professionnel qualifié si vous n'êtes pas sûr si la prise est correctement mise à la terre. Ne modifiez pas la fiche fournie avec l'appareil. Si elle n'entre pas dans la prise, faites installer une prise adéquate par un technicien qualifié.

Cet appareil doit être utilisé sur un circuit nominal de 120 volts et est muni d'une fiche de mise à la terre qui ressemble à celle illustrée à la figure A. Un adaptateur temporaire qui ressemble à l'adaptateur illustré à la figure B peut être utilisé pour raccorder cette fiche à une prise bipolaire, comme indiqué, si une prise correctement mise à la terre n'est pas disponible. L'adaptateur temporaire doit cesser d'être utilisé dès qu'une prise correctement mise à la terre, figure A, a été installée par un électricien qualifié. La languette rigide de couleur verte, ou autre, sortant de l'adaptateur doit être connectée à une mise à la terre permanente comme un couvercle de boîte de sortie correctement mise à la terre. Chaque fois que l'adaptateur est utilisé, il doit être maintenu en place par une vis en métal.



REMARQUE : Au Canada, l'utilisation d'un adaptateur temporaire n'est pas autorisée par le Code canadien de l'électricité.

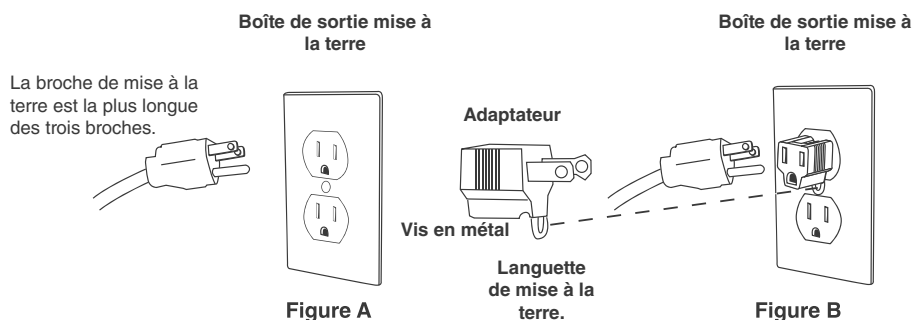

Identifier les pièces de l'aspirateur dorsal

Retirez tous les accessoires du carton ainsi que l'aspirateur.



Mode d'emploi & Guide de démarrage rapide

Veillez lire attentivement le mode d'emploi suivant. Il vous aidera à obtenir les meilleures performances de cet aspirateur de qualité professionnelle et aussi à le maintenir dans un état optimal.

Suivez ces étapes simples pour une utilisation facile et efficace de l'aspirateur dorsal.

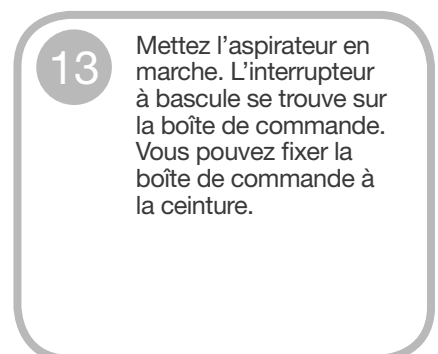
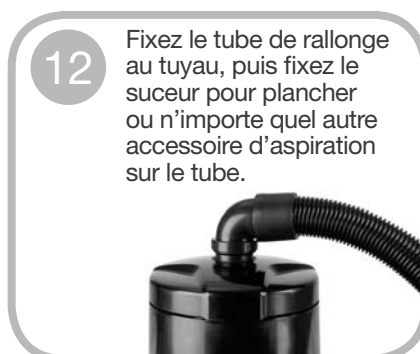
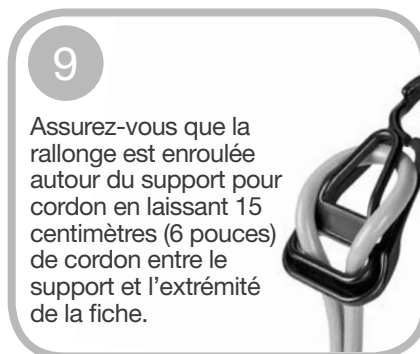
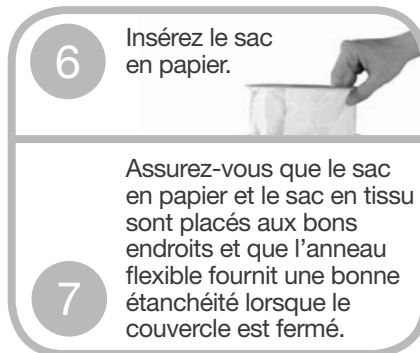
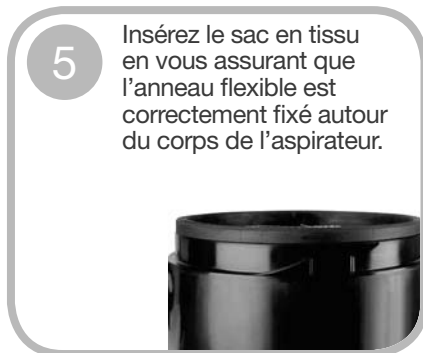

Porter l'aspirateur dorsal

L'aspirateur dorsal est conçu pour équilibrer le poids de l'aspirateur sur les hanches et non sur les épaules.

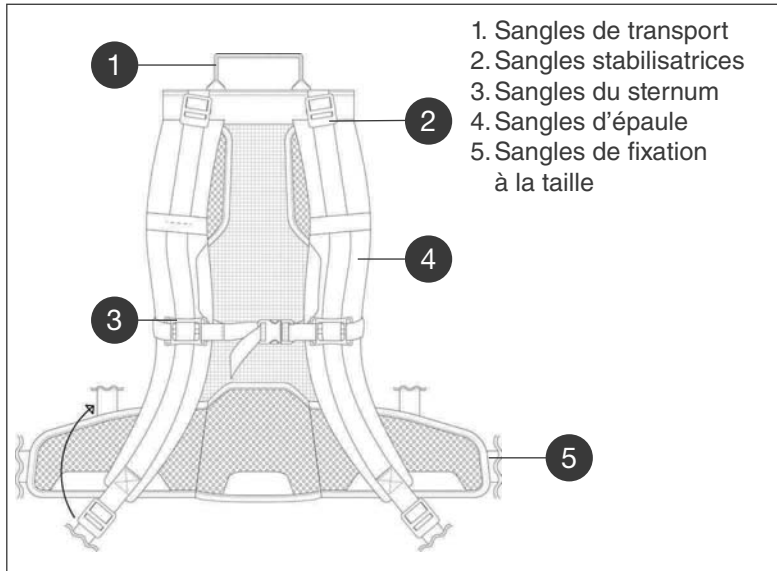

Entretien

Avertissement! Débranchez toujours l'aspirateur avant de le nettoyer et avant d'effectuer des réglages ou des réparations.

- Nettoyez régulièrement le sac en tissu de l'aspirateur. Après avoir vidé le sac de l'aspirateur, tournez-le à l'envers et secouez-le afin d'enlever le plus de poussière possible du tissu. Une performance optimale est obtenue en utilisant un sac d'aspirateur en papier avec le sac en tissu.
- Vérifiez le cordon d'alimentation pour tout signe de dommage. Déroulez toujours le câble complètement.
- Assurez-vous que le tuyau d'aspiration, le tube de rallonge et les accessoires d'aspiration ne sont pas bloqués.
- Assurez-vous que la fiche est solidement branchée dans la prise électrique. Un mauvais branchement peut provoquer des étincelles et des dommages à la prise de câble.
- Faites réparer votre aspirateur dorsal par un centre de service agréé si vous croyez que celui-ci a un problème.
- Utilisez uniquement des sacs d'aspirateur en papier approuvés.
- Assurez-vous que l'anneau flexible du sac d'aspirateur fournit une bonne étanchéité avant d'aspirer.

1. Desserrez toutes les sangles et placez l'aspirateur sur votre dos.
2. Placez les sangles de fixation à la taille sur vos hanches et attachez la boucle. Tirez sur les sangles vers l'avant pour centrer le poids de l'appareil, afin qu'il se concentre sur vos hanches. Fig (1)
3. Ajustez les sangles d'épaule de façon à serrer l'aspirateur dorsal sur vos épaules, en vous assurant que le poids est toujours concentré sur vos hanches. Fig (2)
4. Attachez les sangles du sternum et ajustez-les pour qu'elles s'adaptent confortablement à votre poitrine. Fig (3)
5. Ajustez les sangles stabilisatrices au besoin. Fig (4)

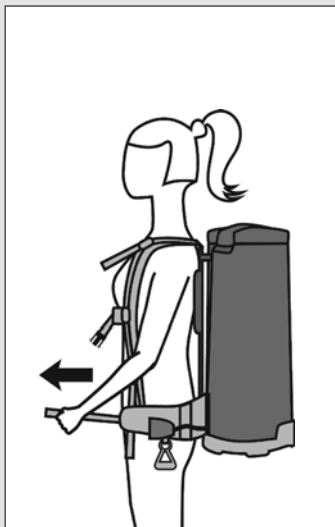

Figure 1



Figure 2



Figure 3

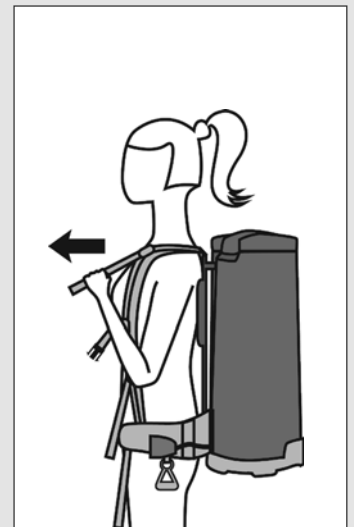

Figure 4

LA GARANTIE LIMITÉE COMMERCIALE SANITAIRE^{MD}

CE QUE COUVRE CETTE GARANTIE

Votre aspirateur professionnel Sanitaire est garanti contre tout défaut de matériel et de fabrication dans des conditions normales d'utilisation POUR UNE PÉRIODE DE DEUX ANS. La garantie est accordée uniquement à l'acheteur initial de l'aspirateur. La garantie est soumise aux dispositions suivantes

CE QUE CETTE GARANTIE NE COUVRE PAS

- Les pièces de l'aspirateur qui doivent être remplacées après un usage normal, comme les pare-chocs, les sacs et les tuyaux.
- Les dommages ou défaillances causés par la négligence, l'abus ou l'utilisation non conforme au Guide d'utilisation.
- Les défauts ou dommages causés par une réparation non autorisée ou l'utilisation de pièces autres que les pièces Sanitaire authentiques.

CE QUE FERA ELECTROLUX HOME CARE PRODUCTS NORTH AMERICA

Electrolux Home Care Products North America réparera ou remplacera, à sa discrétion, un aspirateur ou une pièce d'aspirateur défectueux couvert par cette garantie. Dans le cadre de la politique de garantie, Electrolux Home Care Products North America ne remboursera pas le prix d'achat au consommateur.

OBTENIR LE SERVICE SOUS GARANTIE

Pour obtenir le service sous garantie, vous devez retourner l'aspirateur ou la pièce d'aspirateur défectueux avec une preuve d'achat à l'une des stations de garantie agréées Sanitaire. Vous trouverez la station de garantie la plus proche dans les Pages jaunes ou en ligne à sanitairevac.com sous Localisateur de service. Assurez-vous que la station de garantie est un revendeur Sanitaire agréé.

Pour connaître l'emplacement de la station de garantie Sanitaire agréée la plus proche ou pour obtenir des renseignements sur le service, veuillez composer sans frais :

USA: 1.800.800.8975

Mexico: 5670.6169

Canada: 1.800.282.2886

Si vous préférez, vous pouvez écrire à :
Electrolux Home Care Products, North America
Service Division
10200 David Taylor Drive
Charlotte, NC 28262

Au Canada, écrivez à :
Electrolux Home Care Products, North America
Service Division
5855 Terry Fox Way
Mississauga, ON
Canada L5V 3E4

S'il est nécessaire d'expédier l'aspirateur dans une autre ville pour obtenir une réparation au titre de la garantie, les frais d'expédition à la station de garantie Sanitaire agréée sont à votre charge. Les frais d'expédition de retour seront acquittés par la station de garantie. Quand on retourne des pièces à des fins de réparation, joindre le modèle, le type et le numéro de série figurant sur la plaque de fabricant de l'aspirateur.

AUTRES LIMITATIONS ET EXCLUSIONS

Toute garantie qui pourrait être implicite par rapport à votre achat ou à votre utilisation de l'aspirateur, incluant toute garantie de QUALITÉ MARCHANDE ou toute garantie d'APTITUDE à un EMPLOI PARTICULIER se limite à la durée de cette garantie. Certains États ne permettent pas de limitations quant à la durée d'une garantie implicite, alors il se peut que les limitations précédentes ne s'appliquent pas dans votre cas. Votre recours contre toute infraction de cette garantie se limite au recours indiqué clairement précédemment. En aucun cas, Electrolux Home Care Products, North America ne sera tenue responsable de tous dommages consécutifs ou indirects que vous pourriez subir par rapport à votre achat ou votre utilisation de l'aspirateur. Certains États ne permettent pas d'exclusions ou de limitations de dommages consécutifs ou indirects, alors il se peut que les limitations ou les exclusions précédentes ne s'appliquent pas dans votre cas. Cette garantie vous donne des droits légaux précis. Vous pourriez aussi avoir d'autres droits qui varient d'un État à l'autre.

Sanitaire

Charlotte, North Carolina 28262